



Schnellinstallationsanleitung

11kW, 22KW Fox ESS AC Wallbox

Um eine unsachgemäße Bedienung zu vermeiden, lesen Sie bitte vor dem Gebrauch diese Anleitung sorgfältig durch.

1. Packing List

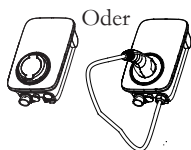

A

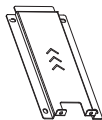

B



C



D



E



F

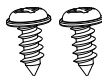

G

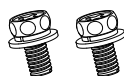

H



I



J



K



L



M

S/N	Name	Menge
A	Wallbox (EV-Stecker Oder -Halter)	1
B	Montageplatte	1
C	Halterung	1
D	RFID-Karte	2
E	Φ8*40mm Expansionsrohr	4
F	ST6*40 Expansionsschraube	4
G	ST4,2*9,5mm Gewindeschneidende Schraube	2
H	M4*10mm Schrauben	2
I	2mm Steckschlüssel	1
J	Schnellinstallationsanleitung	1
K	AC-Anschluss	1
L	DC-Anschluss	1
M	E0508 Rohrförmige Klemme	4

2. Produkt-Ikone

① Bedeutung der Lichter

- Grünes Atemlicht - Standby-status
- Blau bleibt an - Status EV-Stecker eingesteckt
- Blaues Atemlicht - Ladestartstatus/Pause
- Blaues Laufflicht - Ladestatus
- Grün leuchtet weiter - Status ladeende
- Rot bleibt an - Wallboxfehler, abschaltenschutz
- Gelb bleibt an - verschlossener Zustand

② EV Steckerhalterung

③ RS485 Kommunikationskabel

④ Eingangskabel

⑤ Stop-Taste

⑥ Montageplatte

⑦ Halterung

⑧ Seitenabdeckung

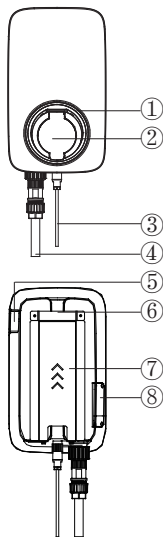

3. Vorbereitung der Installation

1. Die Wallbox kann auf einer ebenen Fläche installiert werden, die sein Gewicht tragen kann (z. B. Wände, Säulen usw.).

2. Installieren Sie eine Ladestation, an der das Kabel des EV-Steckers mit dem Ladeanschluss des Fahrzeugs verbunden werden kann (ohne am Kabel zu ziehen).

3. Die empfohlene Installationshöhe der Wallbox beträgt 700~1500mm.

4. Installieren Sie die Wallbox nicht in einer Umgebung, in der es beschädigt werden könnte.

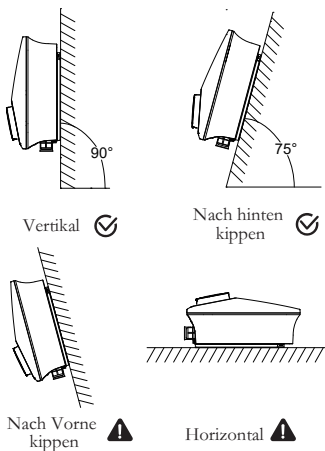

Schematische Darstellung der Installation

3.1 Wandmontierte Installationsmethode

Schritt 1

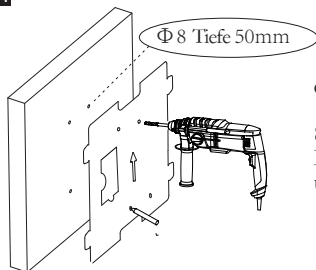

1. Markieren Sie 4 Löcher gemäß der Installationskarte an der Wand.
2. Verwenden Sie einen 8-mm-Bohrer zum Bohren von Löchern (mit einer Bohrtiefe von über 50 mm).
3. Reinigen Sie die Lochposition.

Schritt 2

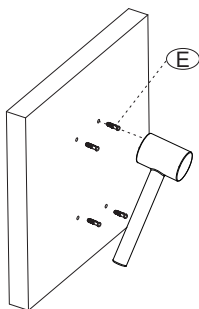

Stecken Sie das Expansionsrohr (E) in das Loch und fixieren Sie es mit einem Gummihammer.

Schritt 3

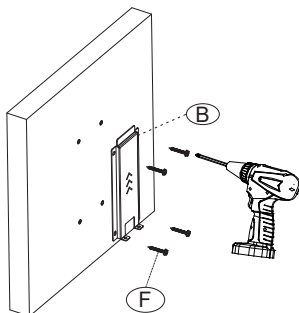

Befestigen Sie die Montageplatte (B) mit Schrauben (F) an der Wand.

Schritt 4

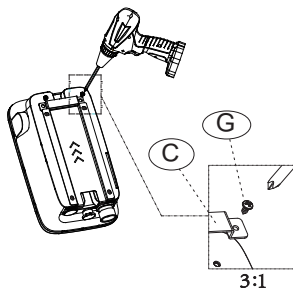

Befestigen Sie die Halterung (C) mit den Schrauben (G) an der Wallbox.

Schritt 5

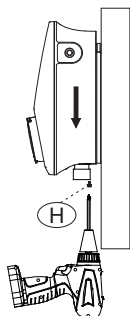

1. Hängen Sie die Wallbox in die Montageplatte ein.
2. Ziehen Sie die Schrauben (H) an, um die Installation abzuschließen.

3.2 Floor/Vertical installation Method

Schritt 1

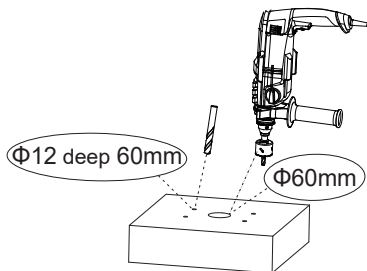

1. Bohre mit einem 12-mm-Bohrer 4 Löcher mit 60 mm Tiefe und einem Abstand von 170*120 mm.

2. In der Mitte 1 $\Phi 60$ mm Auslassloch bohren.

3. Reinigen Sie die Lochposition.

Schritt 2

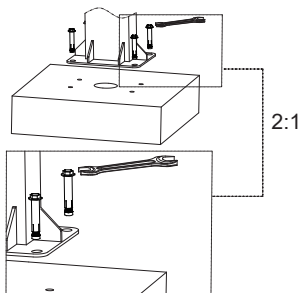

Setzen Sie die Fußschraube ein und befestigen Sie sie mit einem Schraubenschlüssel.

Schritt 3

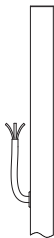

Führen Sie den Eingangsdrat durch die Unterseite der Säule in das Loch der Säule ein.

Schritt 4

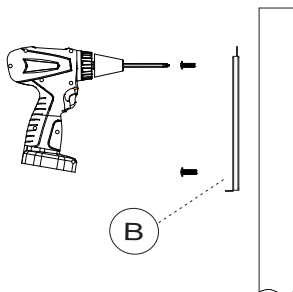

Befestigen Sie die Montageplatte (B) mit Schrauben an der Säule.

Schritt 5

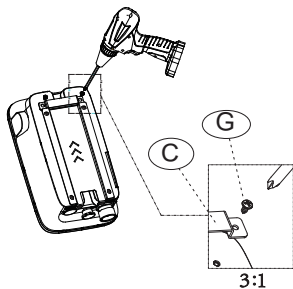

Befestigen Sie die Halterung (C) mit den Schrauben (G) an der Wallbox.

Schritt 6

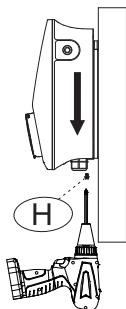

1. Hängen Sie die Wallbox in die Montageplatte ein.
2. Ziehen Sie die Schrauben (H) an, um die Installation abzuschließen.

3.3 Elektrischer Anschluss

Es muss ein Leckageschutzschalter installiert werden. Der Leckageschutzschalter sollte den Typ A verwenden, nicht weniger als 32A, und der Eingangsdraht sollte aus dem Leckageschutzschalter herausgeführt werden. Es wird empfohlen, ein 10 AWG-Kabel (Drahtdurchmesser 6 mm²) zu verwenden.

Schneiden Sie alle Kabel auf 25 mm ab (wie in der Abbildung gezeigt) und ziehen Sie den Isoliermantel ab, um den Leiter etwa 10 mm freizulegen.

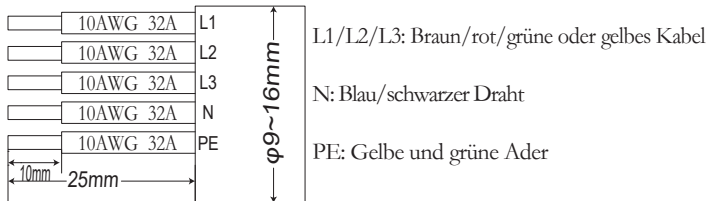

Hinweis: Bitte beachten Sie bei der tatsächlichen Installation das örtliche Kabelmodell und die Farbe

Schritt 1

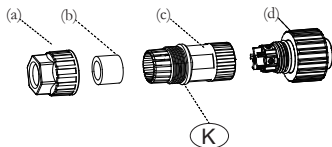

Teilen Sie den AC-Anschluss (K) in vier Teile: Mutter (a), Dichtungsring (b), Hülse (c) und Stecker (d).

Schritt 2

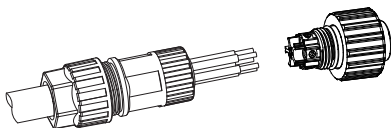

Führen Sie das Kabel nacheinander durch die Mutter (a), den Dichtungsring (b) und die Hülse (c) und schrauben Sie die Mutter auf die Hülse (noch nicht festziehen).

Schritt 3

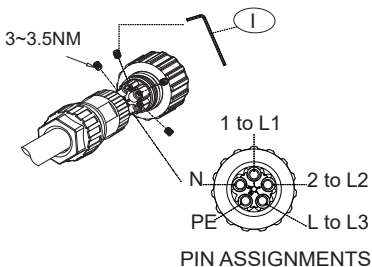

Installieren Sie das Kabel in den Stecker (d) des AC Anschluss, wie in der Abbildung unten gezeigt, und ziehen Sie die Schraube mit einem 2mm Inbusschlüssel (I).

Schritt 4

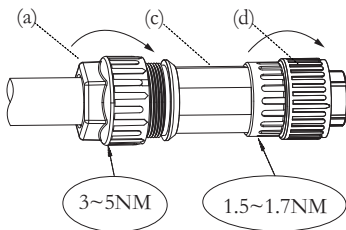

Ziehen Sie zuerst die Mutter (a) und die Hülse (c) mit einem Drehmoment von 3-5N M an und ziehen Sie dann die Hülse (c) und den Stecker (d) mit einem Drehmoment von 1,5-1,7N M an, um die interne Verdrahtung des AC-Anschluss abzuschließen.

Schritt 5

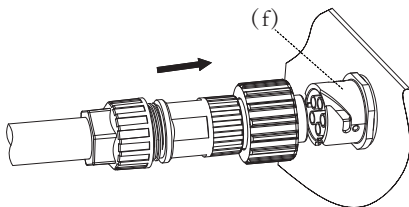

Stecken Sie den Stecker (d) des AC-Anschluss in die Buchse (f) der Anschlussdose und ziehen Sie den Stecker (d) fest, um die Installation abzuschließen.

3.4 Kommunikationskabel (Das Kommunikationskabel ist nur erforderlich, wenn am Einsatzort ein Stromzähler vorhanden ist)

Schneiden Sie alle Kabel (Drahtdurchmesser $0,3\text{mm}^2$) auf 15mm ab (wie in der Abbildung gezeigt), ziehen Sie den Isoliermantel ab, um den Leiter etwa 8mm freizulegen.

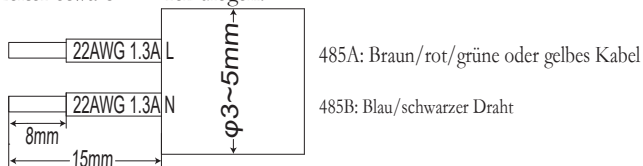

Hinweis: Bitte beachten Sie bei der tatsächlichen Installation das örtliche Kabelmodell und die Farbe

Schritt 1

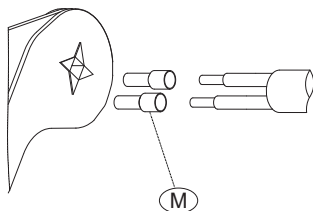

Verwenden Sie eine Crimpzange, um den Rohrkabelschuh (M) und das Kabel zu crimpen.

Schritt 2

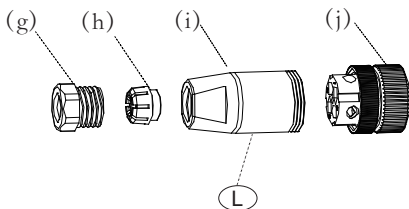

Teilen Sie den DC-Anschluss in vier Teile: Mutter (g), Dichtungsring (h), Hülse (i) und Stecker (j).

Schritt 3

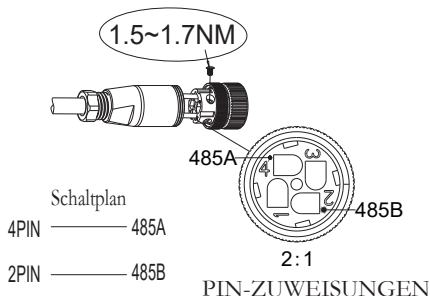

Führen Sie das Kabel in dieser Reihenfolge durch die Mutter (g), den Dichtungsring (h) und die Hülse (i). Die Mutter (g) auf die Hülse (i) schrauben (noch nicht festziehen), dann den Rohrkabelschuh (M) in den Stecker (j) des DC-Anschlusses einsetzen und die Schraube festziehen.

Schritt 4

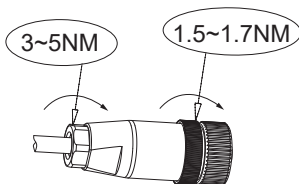

Ziehen Sie zuerst die Mutter (g) und die Hülse (i) mit einem Drehmoment von 3-5 NMan und dann die Hülse (i) und den Stecker (j) mit einem Drehmoment von 1,5-1,7NM.

Schritt 5

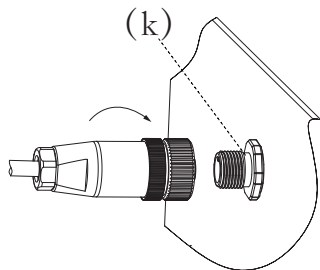

Stecken Sie den Stecker (j) des DC-Anschlusses in die Buchse (k) der Anschlussdose und ziehen Sie den Stecker (j) fest, um die Installation abzuschließen.

Benutzer können die APP (Android und IOS) herunterladen, indem sie den QR-Code in der Schnellinstallationsanleitung scannen oder im App Store und bei Google Play nach FoxSwitch suchen.

QR-Code für das APP erhalten



Bitte folgen Sie den unten stehenden Schritten, um unser aktuelles mehrsprachiges Benutzerhandbuch/
Schnellinstallationsanleitung herunterzuladen;

QR-Code scannen → Sprache auswählen → Benutzerhandbuch oder Schnellinstallationsanleitung herunterladen → Herunterladen

QR-Code für das Benutzerhandbuch erhalten



Frankfurt address: Hessenring 13B D2 64546
Moerfelden-Walldorf, Germany

Telefon: +49(0)40537992120

Website: www.fox-ess.com



V1.2

99-203-00038-02